

# エッジサドルEDS

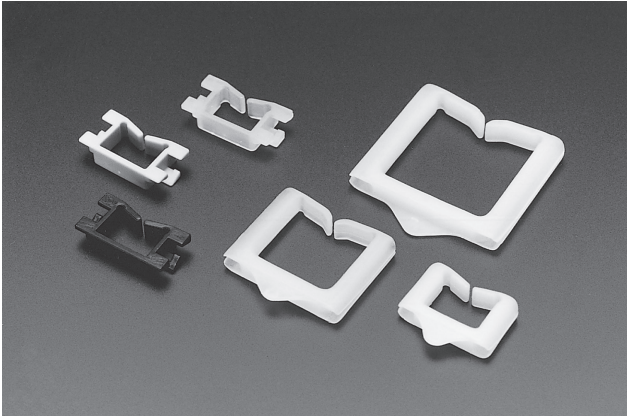

- シャーシなどのエッジによる電線被覆の損傷を防止します。
- 材料の弾性を利用したアームにより電線挿入はスムーズで、外れにくい構造です。
- 材質は66ナイロンです。

(単位: mm)

品番	取付板厚	色調	販売単位
EDS-1	0.8~1.2	黒	100個
EDS-2	1.2~1.6	ナチュラル	
EDS-3	1.6~2.0	灰	
EDS-0607M	0.8~1.2	黒	1000個

(単位: mm)

品番	取付板厚	色調	販売単位
EDS-0607U	0.8~2.0	ナチュラル	100個
EDS-1208U	0.8~1.6		
EDS-1717U			
EDS-2323U	500個		

## ■ EDS-1~3

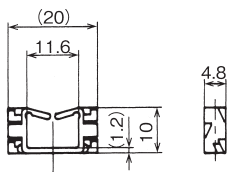

取付仕様図

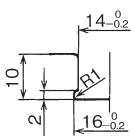

## ■ EDS-0607M

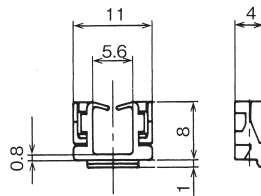

取付仕様図

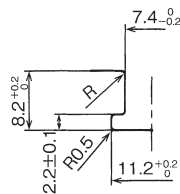

## ■ EDS-0607U

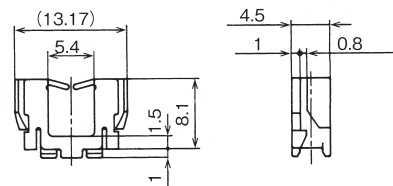

取付仕様図

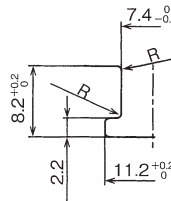

## ■ EDS-1208U

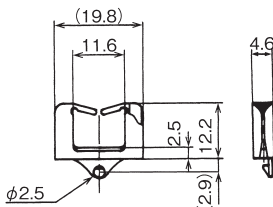

取付仕様図

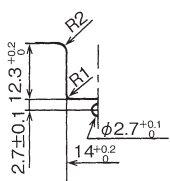

## ■ EDS-1717U

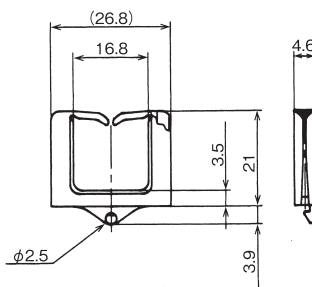

取付仕様図

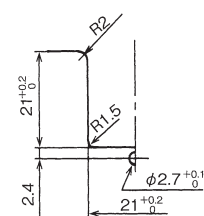

## ■ EDS-2323U

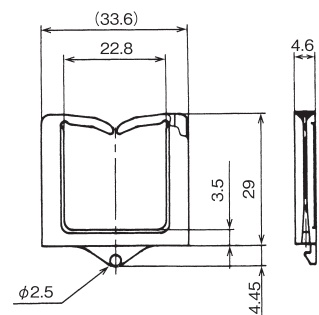

取付仕様図

