

# スーパーシールNW

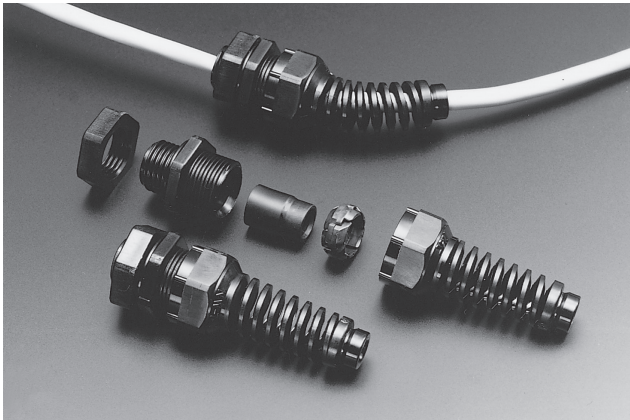

- 電線保護用のプロテクター付きです。
- 耐熱性及び電気絶縁性に優れています。

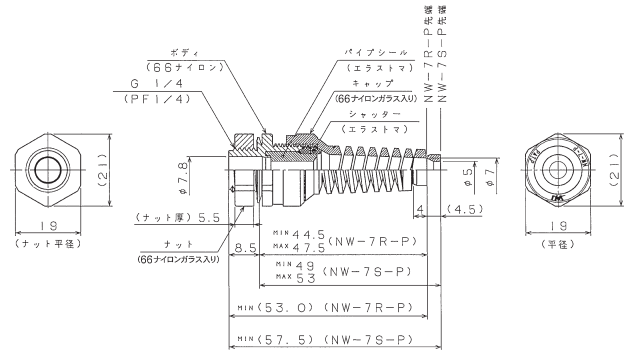

(単位: mm)

品番	適合コード径	取付穴φ	取付板厚 (最大)	販売単位
NW-7S-P	3.0~5.0	パネル穴径13.0	3.2	20個
NW-7R-P	5.0~7.0	ネジ穴呼びG1/4 (PF1/4)		

# YKブッシュYK/YKA/YKL

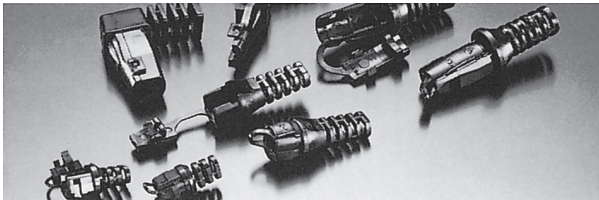

- 独特のフレキシブル構造を持つ電線保護部は、芯線の損傷を防止します。
- 優れた耐熱性と強度を持っています。
- 材質は6ナイロンです。

## ■ YKタイプ

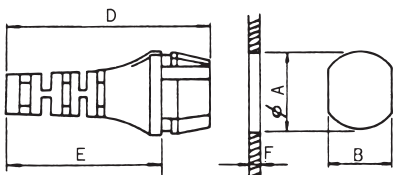

## ■ YKA-1

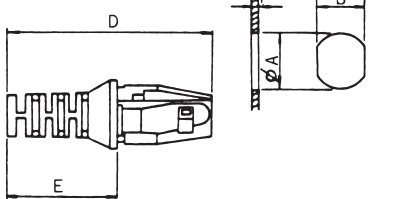

## ■ YKL-1

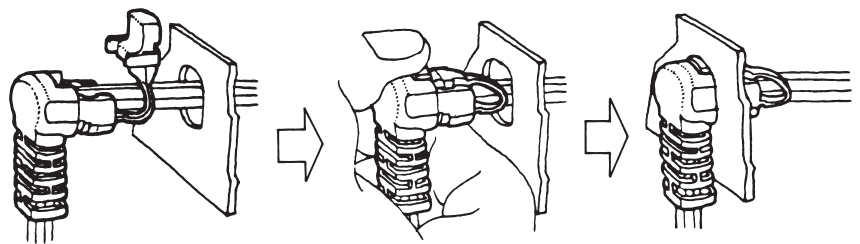
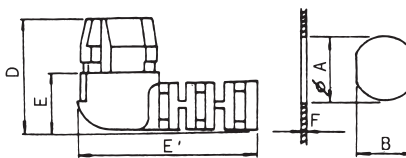

(単位: mm)

品番	適応電線 (サイズ)	取付穴仕様		適応板厚F	D	E	販売単位
		A	B				
YK-1	NNFF0.75 (3.3×6.6)	14.4+0.1	12.0+0.2	2.0	40.0	30.8	500個
	NNFF1.25 (3.6×7.2)	14.8+0.1					
YK-2	ビニール電線 0.75 (2.8×5.6)	10.9±0.1	9.5	2.4	23.0	14.0	100個
YKA-1	VCTFK0.75 (4.5×6.2)	14.0	13.4	2.3	56.0	30.0	
	VCTFK1.25 (5.4×8)	14.5	13.3				
YKL-1	NNFF0.75 (3.3×6.6)	12.7	11.1	2.0 <sup>+0.05</sup> <sub>-0.1</sub>	20.4	10.4 (E'=32.8)	500個
	NNFF1.25 (3.6×7.2)	13.2					