

ミニクランプUAMS/MN/MB/MNC

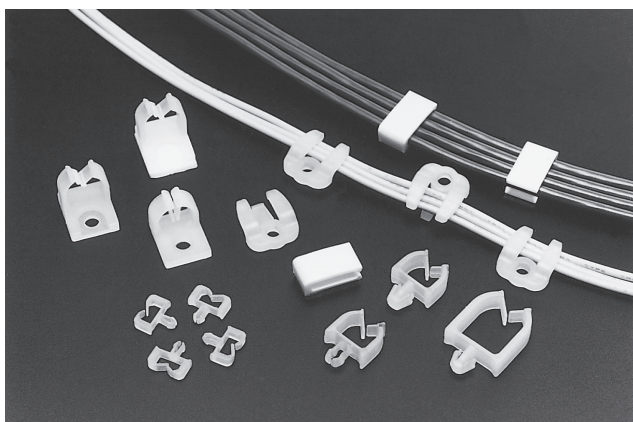

- 基板上的わずかなスペースを活かして配線することができます。
- 取付けはスナップ式・ビス止め式・接着式と3タイプあります。
- 小型ですが十分な強度を持っています。
- 材質は66ナイロンです。

■ UAMS

(単位: mm)

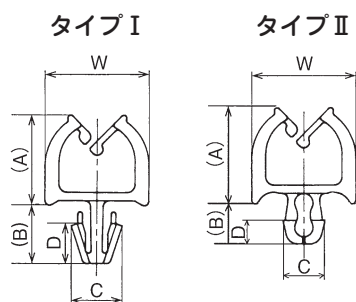

品番	(A)	(B)	C	D	W	タイプ	取付穴φ	取付板厚	販売単位
UAMS-02WL-0	4.4	3.2	4.0	2.5	8.2	I	3 ^{+0.1} ₀	0.8~1.2	1000個
UAMS-02WH-2		3.6						1.2~1.6	
UAMS-02-0	3.9	3.0	2.2	1.5	7.0	II	19 ^{-0.1} ₀	1.6±0.1	
UAMS-03-0	6.0	3.1					1.7 ^{+0.1} ₀	1.2~1.6	
UAMS-03W		3.0	3±0.05	1.0~1.2					
UAMS-05-0	8.2	3.4	3.6	2.0	9.0	I	3 ^{+0.05} ₀	1.6±0.15	
UAMS-05-2	8.7	2.9						1.0±0.2	
UAMS-05S-2	7.7	5.0	4.4	3.0	11.0	I	3.5 ^{+0.1} ₀	1.6±0.1	
UAMS-05SN	7.9	3.9						500個	
UAMS-05SN-W			3.0	10.6	1000個				
UAMS-05L-0	7.7	4.9	4.5	3.5	9.0	I	3.5±0.1	500個	
UAMS-07-0	9.6	3.0						1000個	
UAMS-09-0	11.7	4.4	4.5	3.0	11.8	I	3.5±0.1	500個	
UAMS-11-0	13.5							1000個	

■ MN-2、MB-2

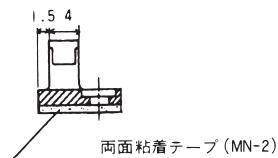
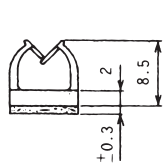
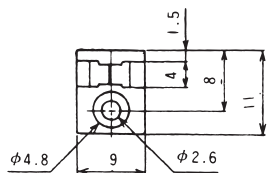

■ MNC-4

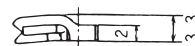
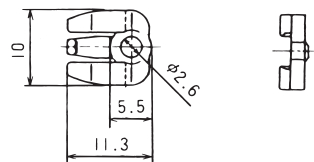

品番	タイプ	使用ビス	販売単位
MN-2	粘着テープ	-	500個
MB-2	ビス止め	M2.6	500個
MNC-4			1000個